

Sumcab Robotics

Equipamiento y servicios para Robots Industriales

sumcab
ROBOTICS

PAQUETES ENERGÉTICOS

SERVICIO Y MANTENIMIENTO

SISTEMA DE RECOGIDA DE CABLE

CABLES ESPECIALES

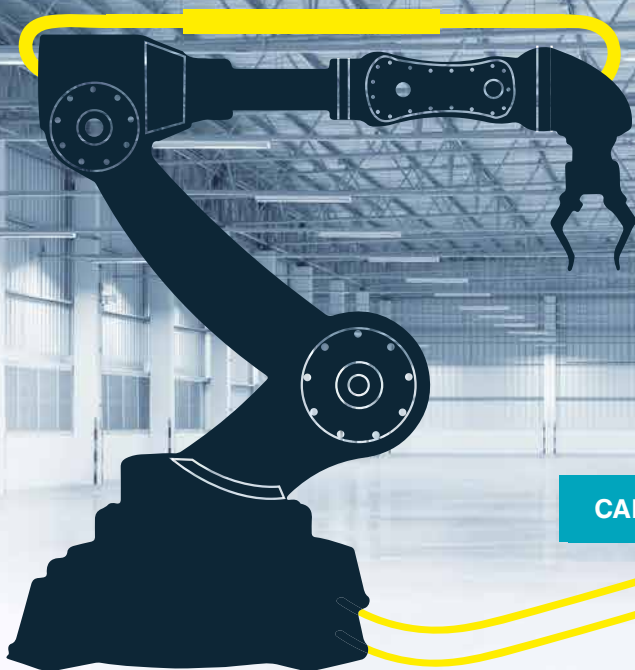

”

“Nuestra misión en Sumcab Robotics es proporcionar a nuestros clientes soluciones técnicas rápidas, fiables y orientadas a sus necesidades, en forma de productos y servicios de alta calidad.

Proporcionamos una combinación completa de servicios y productos que incluye, desde la consulta inicial hasta el desarrollo de productos específicos de la aplicación, la instalación, optimización y mantenimiento tanto de sistemas nuevos cómo existentes.”

Lothar Schütz,
Director general

”

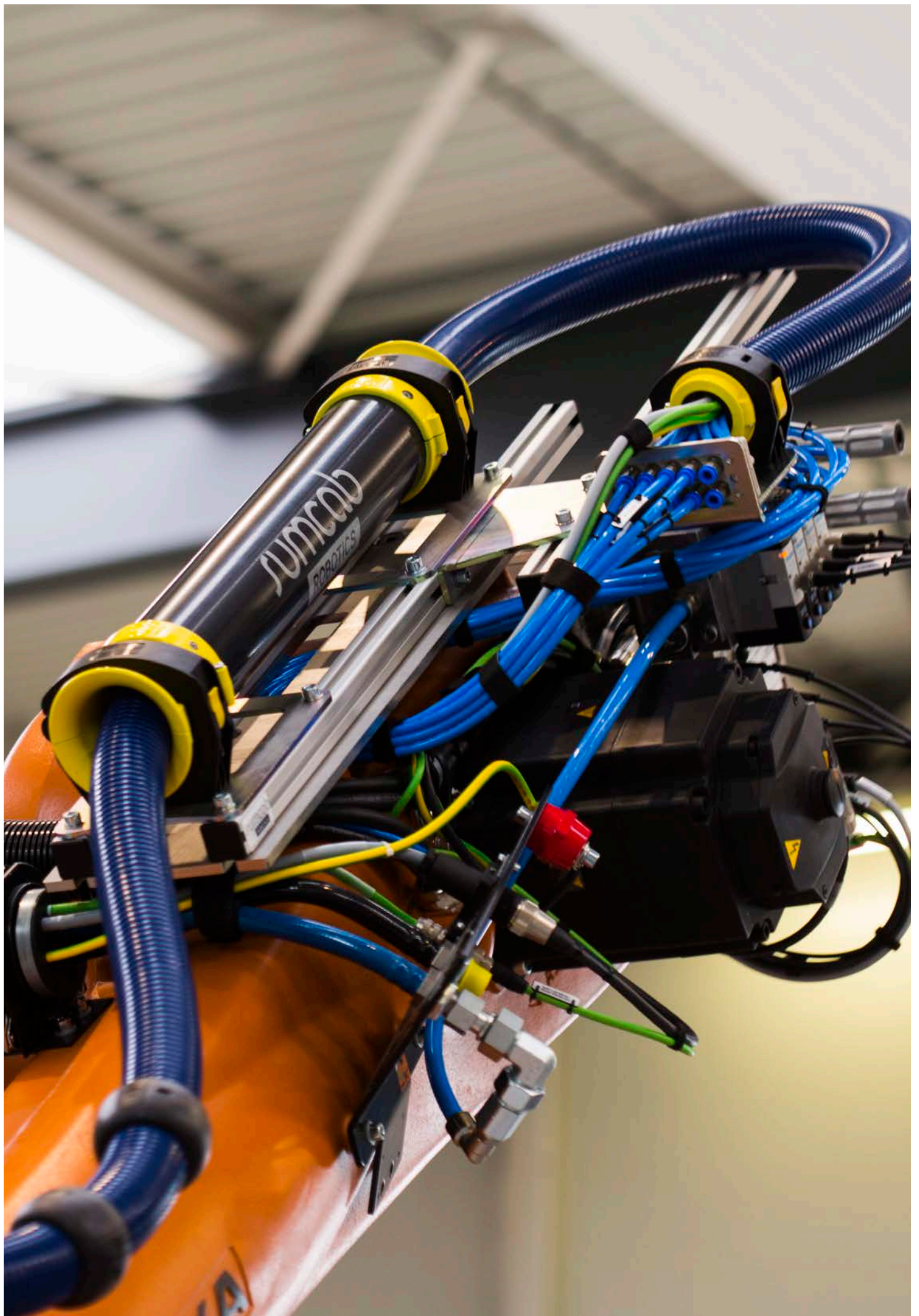

Sobre Sumcab Robotics

Sumcab Robotics fue fundada en 2008 como filial del grupo español Sumcab Specialcable Group.

5

El objetivo era establecer la empresa en Alemania y, a largo plazo, en el mercado europeo e internacional, como especialista de equipamiento para Robots Industriales.

Por eso, desde que se fundó la empresa, nos hemos centrado constantemente en el desarrollo de una cartera de productos y servicios específicamente adaptada a los requisitos de los fabricantes y operadores de robots industriales.

Además de productos de alta calidad, tales como el sistema de recogida automática de cable MTPReel™, los paquetes energéticos específicos y una amplia gama de cables especiales (por metros o confeccionados listos para instalar), en Sumcab Robotics ofrecemos a nuestros clientes soluciones técnicas en combinación con una completa cartera de servicios.

Entre otras cosas, este desarrollo fue posible gracias a una red de colaboración que incluye varias empresas asociadas, en Italia (RMD) y España (Sumcab Specialcable Group). Desarrollamos productos innovadores al combinar nuestras actividades de montaje y producción, lo que promueve soluciones tecnológicas y desarrollos a otras áreas de aplicación.

En 2019, más de una década después de la fundación de la empresa, en Sumcab Robotics podemos mirar hacia atrás para ver un período lleno de éxitos y éxitos.

¡Bienvenidos a Sumcab Robotics!

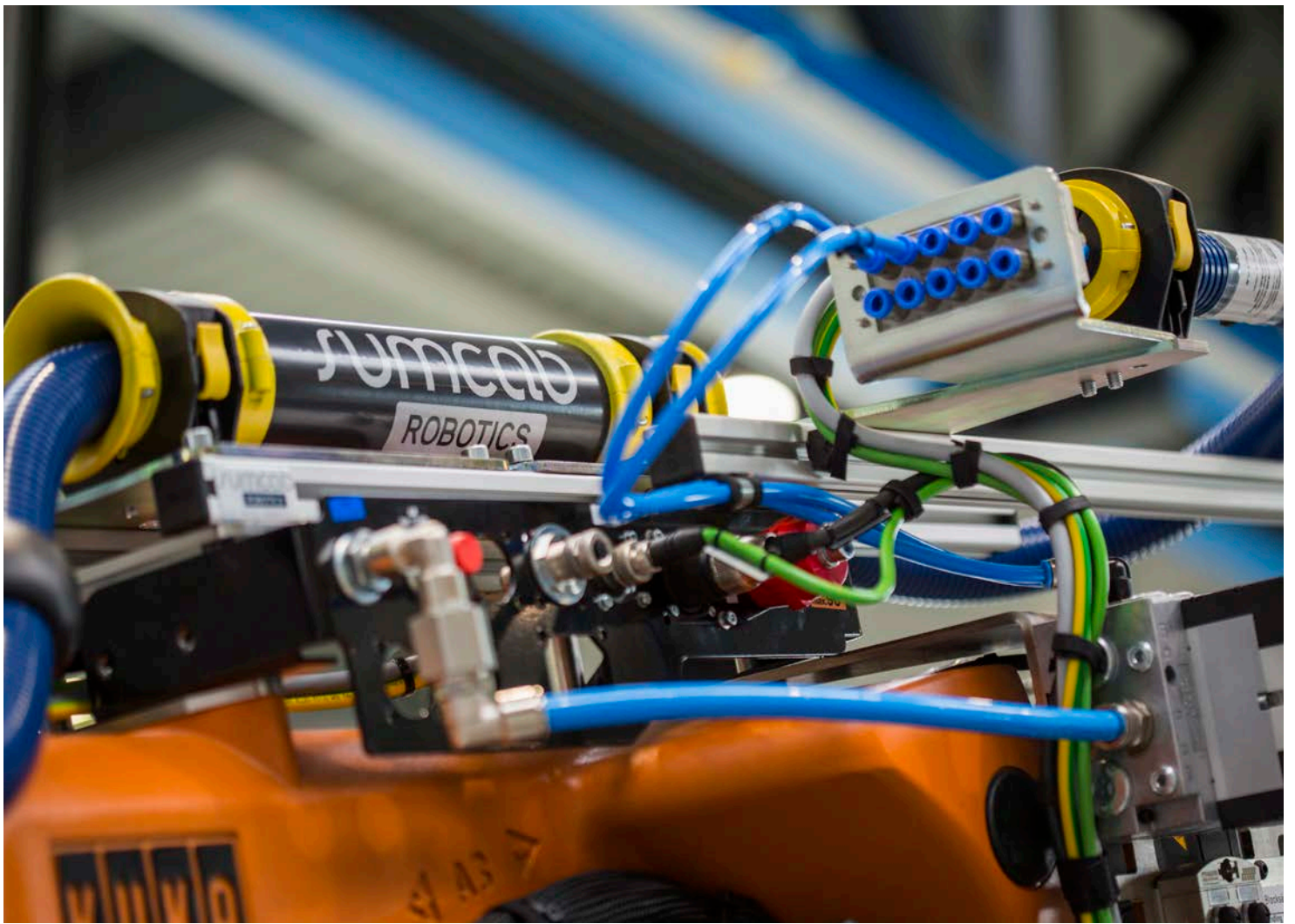

Descripción del producto

- Cables especiales Página 8
- Paquetes energéticos Página 10
 - SUMOFLEX Página 12
 - SUMOSLIDE Página 13
 - Componentes Página 15
- Sistema de recogida de cable MTPReel™ Página 24

Descripción de servicios

- Portfolio de servicios Página 26
- Mantenimiento preventivo Página 27
- Servicio de reparación para paquete energético Página 28

Cables especiales

para satisfacer la exigente demanda de la Industria Robótica

Sumcab Robotics ofrece una amplia gama para todos sus requisitos, desde el desarrollo de producto hasta la creación de prototipos, así como cable confeccionado y preparado para la conexión. Diseñamos productos con la mayor calidad posible para que pueda centrarse en su negocio principal. Innovadores, Fiables y con Visión de futuro.

No solo fabricamos cables. Ofrecemos soluciones.

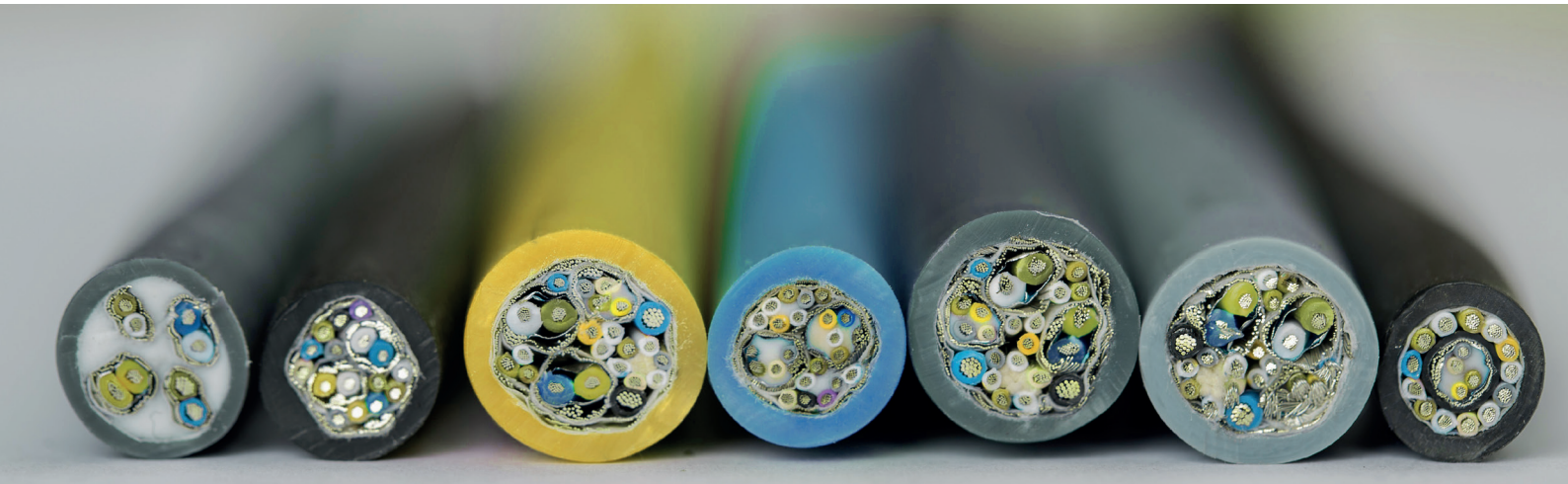

Fiabilidad y Calidad

Con el fin de asegurar la fiabilidad de nuestros productos, disponemos de un laboratorio técnico propio con sistema de ensayos 3D. Este sistema de pruebas nos permite probar los cables con aceleraciones y deceleraciones rápidas, esfuerzos de tracción, compresión, flexión y torsión continua.

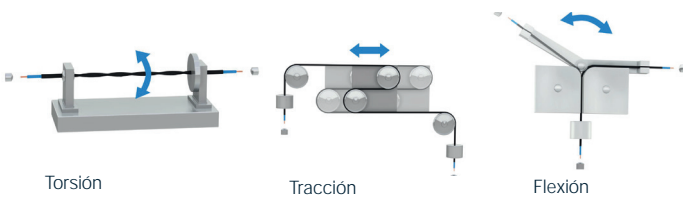

Nuestro alcance de Servicios

Nuestra cartera de productos y servicios incluye, desde cables (suministrado por metros) para cadena portacables y aplicaciones de robótica, cables confeccionados (como los utilizados para conexión del robot y para unidades de programación) hasta el desarrollo de sistemas de cableado a medida adaptados a los requisitos específicos del cliente.

Respecto a esto último, ofrecemos un abanico de servicios integral que abarca desde el diseño inicial hasta la creación de prototipos, producción en serie y en pequeña escala, pruebas y validación de los cables terminados en nuestro laboratorio de pruebas interno y, si se desea, instalación de componentes en las instalaciones del cliente.



Cables especiales



Cables Confeccionados

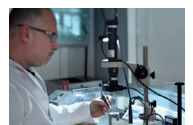

Cables a medida

Todos nuestros cables están diseñados, producidos y probados con el mayor cuidado posible. Podemos producir prototipos a partir de 100m y productos en serie a partir de 300m con plazos de entrega extremadamente cortos, ¡de tan solo 3 semanas!

Cables especiales por metros

Debido a la flexión y torsión continua a la que están sometidos los cables en cadenas portacables y aplicaciones de robótica, estos deben tener siempre una excelente resistencia mecánica.

Hemos desarrollado las gamas de productos Sumo-drive® y Mechatronic® específicamente para este campo de aplicación. En comparación con los productos tradicionales, estos cables pueden soportar millones de ciclos de flexión, torsión y tracción y, además, son resistentes a una amplia gama de influencias ambientales.

Cables especiales listos para su conexión

- Cables confeccionados de conexión, adaptación y extensión para unidades de programación

En nuestra gama de productos "cables especiales listos para su conexión" ofrecemos un amplio abanico de cables de conexión, de adaptación y de extensión para dispositivos de programación manual disponibles para casi todos los controladores habituales de robots y máquinas.

- Cables de potencia y control para conexión de robot

Los cables de conexión para robot se desarrollaron especialmente para la transmisión de la potencia del motor y las señales de control para un suministro fiable de los servomotores de los 6 ejes de movimiento de los robots industriales.

La gama de cables de conexión para robots incluye un exhaustivo programa de cableado con cables confeccionados elaborados según los estándares del fabricante original, listos para conectar.

Cables especiales a medida

Los requisitos de nuestros clientes son muy complejos y diferentes entre sí. Nuestro departamento técnico le ayudará a encontrar la solución adecuada, específica para cada aplicación, maximizando el tiempo de funcionamiento y la eficiencia del sistema.

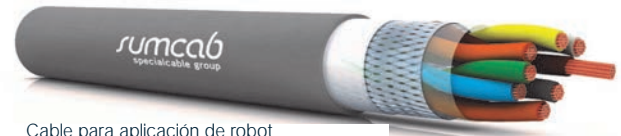

Cable para aplicación de robot

Rango de productos

- Cables de señal y datos
- Cables de alimentación y control
- Cables de encoder y resolver
- Cables de motor
- Cables de comunicación
- Cables para aplicaciones robóticas



cable adaptador y extensión para SIEMENS



Cable adaptador y extensión para KUKA



cable adaptador y extensión para KUKA



También es apto para usarse en la cadena portacables del eje de desplazamiento del robot



Paquetes energéticos

para Procesos de Producción Fiables

Una fuente de alimentación fiable y una buena conexión de datos son cruciales en el entorno de la producción industrial, por eso lo más importante es garantizar que los productos periféricos del robot se utilicen de manera que cumplan con los requisitos; ya que las instalaciones robóticas optimizadas de forma incompetente pueden dar lugar a un mayor desgaste, o incluso a una parada de la producción.

Debido a nuestra amplia experiencia acumulada durante muchos años, en Sumcab Robotics estamos familiarizados con los distintos tipos de robots industriales y las áreas en las que están desplegados. **En lugar de proporcionar productos estándar, nos proponemos diseñar soluciones a medida de manera rápida y flexible.**

Desarrollamos, optimizamos e instalamos desde paquetes energéticos precableados para la herramienta del robot hasta equipos para unidades de programación de forma que consiga un proceso de producción confiable que explota todo el potencial de su robot.



Nuevos Tipos de Sistemas de Retracción

para una amplia gama de aplicaciones

Hemos desarrollado un concepto modular y variable con nuestros nuevos sistemas de retracción SUMOSLIDE (Sumcab Motion Slide) y SUMOFLEX (Sumcab Motion Flex) que nos permite implementar instalaciones de paquetes energéticos personalizados en una amplia gama de aplicaciones.

í

Ensamblar los paquetes energéticos es solo una parte de nuestra oferta de servicios. La base para un sistema confiable solo puede garantizarse mediante una instalación profesional. Sumcab Robotics dispone de un equipo de técnicos de servicio, competentes y con experiencia, dedicados a esta tarea.

Nuestro Servicio marca la diferencia

No siempre es posible instalar una aplicación o alimentar un equipo específico en robots industriales usando productos de cableado estándar.

Sumcab Robotics cuenta con la experiencia necesaria para desarrollar y ensamblar soluciones de cableado a medida basadas en modelos de robots específicos y teniendo en cuenta todas las condiciones y requisitos del sistema, así como las influencias ambientales existentes.

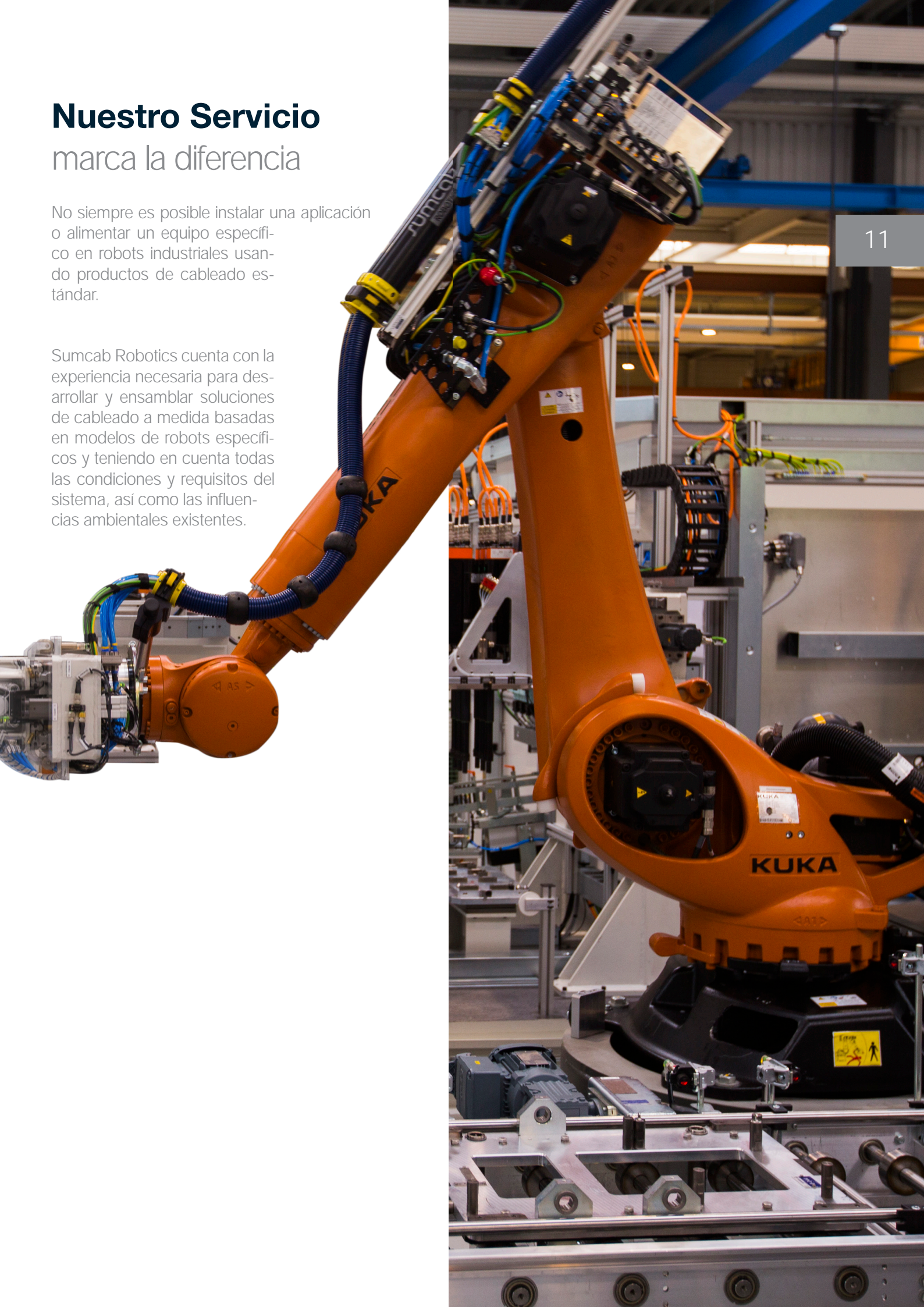

SUMOFLEX (Sumcab Motion Flex)

Sistema modular para máxima flexibilidad



SUMOFLEX es el sistema de retracción clásico con un muelle de compresión montado en tubo corrugado. Es adecuado para tubos corrugados con diámetros de 36, 48 y 70.

La ventaja de este sistema es su diseño modular: tanto el diámetro del tubo corrugado como la longitud del tubo de retracción y, por lo tanto, el recorrido del muelle, se pueden configurar con flexibilidad.

Gracias a este principio modular, el sistema SUMOFLEX se puede planificar en diferentes longitudes para satisfacer cualquier punto de anclaje alrededor del robot. Proporciona un alto grado de adaptabilidad y está disponible en una amplia variedad de diseños y variantes de ensamblaje.

El paquete energético se puede reemplazar sin herramientas utilizando sistemas de fijación sin tornillos.

Ventajas del sistema

- Sistema modular para la máxima flexibilidad: diámetro del tubo corrugado y longitud del tubo de retracción variable
- Fácil mantenimiento
- Resistente y de bajo desgaste



Ejemplo de componentes del sistema

í

¡Complete su Paquete Energético con los cables adecuados! Sumcab Robotics se especializa en cables especiales y pre-montados diseñados para su uso en robots industriales. La gama de cables para robótica incluye una amplia variedad de cables con conexiones de fábrica realizadas de acuerdo con los estándares originales del fabricante.

SUMOSLIDE (Sumcab Motion Slide)

Sistema de retracción compacto para instalaciones con espacio reducido



13

SUMOSLIDE presenta un diseño extremadamente compacto y un movimiento lineal hacia adelante y hacia atrás del carro de retracción. Estas características de diseño evitan radios de curvatura ajustados y bucles en el robot. Esto hace que SUMOSLIDE sea ideal para guiar componentes sin tubo corrugado, como mangueras de succión/vacío, de alimentación de material o calefactadas.

Debido a su diseño compacto, SUMOSLIDE permite un guiado ajustado del paquete energético en el brazo del robot, se reducen los puntos de anclaje además de los riesgos de daño y desgaste, convirtiéndose en la solución ideal para instalaciones con espacio reducido.

El sistema de fijación sin tornillos permite el reemplazo del paquete energético sin herramientas.

Ventajas del sistema

- Ideal para guiar mangueras de alimentación de material
- Para ubicaciones de instalación más pequeños
- Muy pocos puntos de fijación
- Posibilidad de soluciones gemelas y múltiples
- Fácil mantenimiento

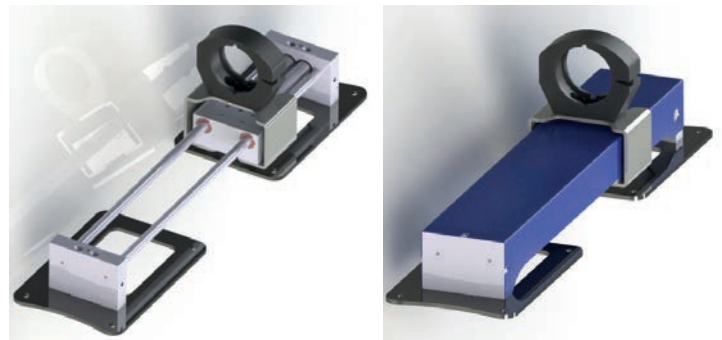

Ejemplo de componentes del sistema

SUMOFLEX (Sumcab Motion Flex)

SUMCAB amplía el porfolio de producto SUMOFLEX dentro de la gama de robots industriales pequeños



Características

- 1.** Paquete energético eje 3-6
Idóneo para tubos corrugados NW17, 29, 36
Incluye la interfaz de robot en eje 4
- 2.** Paquete energético eje 1-6
Idóneo para tubos corrugados NW17, 29, 36
opcional: guiado alrededor del eje 1

Ventajas del sistema

- Sistema modular para la máxima flexibilidad: diámetro del tubo corrugado y longitud del tubo de retracción variable
- Fácil mantenimiento
- Resistente y de bajo desgaste
- Diseño compacto y ligero

Componentes

del paquete energético y otros accesorios para robot

15



Con la ayuda de las bridas de sujeción, generalmente de poliamida, se sujetan y se guían los paquetes de varias formas en el robot. El objetivo principal es la seguridad operativa y de producción, la durabilidad y la vida útil del sistema completo. Los cuatro tamaños nominales para paquetes son 29mm, 36mm, 48mm y 70mm.

Tubo corrugado SUMCAB



Descripción	Número de artículo
Tubo corrugado NW 29 negro	90.003.000.004.012
Tubo corrugado NW 36 azul	91.223.050.036.000
Tubo corrugado NW 36 negro	91.223.050.036.001
Tubo corrugado NW 48 azul	91.223.050.048.000
Tubo corrugado NW 48 negro	91.223.050.048.001
Tubo corrugado NW 70 azul	91.223.050.070.000
Tubo corrugado NW 70 negro	91.223.000.070.001

Componentes

Brida de sujeción con tornillo



Descripción	Número de artículo
Brida de sujeción SH 45SC	91.205.060.019.451
Brida de sujeción SH 70SC	91.205.060.019.701
Brida de sujeción SH 90SC	91.205.060.019.901
Brida de sujeción SH 110SC	91.205.060.019.111

Brida de sujeción sin tornillo



Descripción	Número de artículo
Brida de sujeción SH 45S	91.205.060.019.451
Brida de sujeción SH 70S	91.205.060.019.701
Brida de sujeción SH 90S	91.205.060.019.901

Abrazadera para tubo / placa base



Descripción	Número de artículo
Abrazadera para tubo Ø32mm	90.011.000.000.092
Placa base para brida de sujeción	91.205.191.032.002

Sistema de retracción SUMOFLEX

Muelle de compresión, tubo, contrapresión, pieza final



Descripción	Número de artículo
SUMOFLEX NW29 25cm	91.202.182.229.250
SUMOFLEX NW36 35cm	91.202.182.236.350
SUMOFLEX NW48 35cm	91.202.182.248.350
SUMOFLEX NW48 50cm	91.202.182.248.500
SUMOFLEX NW70 50cm	91.202.182.270.500

Componentes

Cierre SUMOFLEX



Descripción	Número de artículo
Cierre SUMOFLEX SR29S NW29	91.205.060.319.450
Cierre SUMOFLEX SR36S NW36	91.202.050.619.360
Cierre SUMOFLEX SR48S NW48	91.202.050.619.480
Cierre SUMOFLEX SR70S NW70	91.202.056.197.000

Cierre para tubo corrugado



Descripción	Número de artículo
Cierre tubo corrugado KT36S para NW36	91.202.050.600.360
Cierre tubo corrugado KT48S para NW48	91.202.050.600.480
Cierre tubo corrugado KT70S para NW70	91.202.050.600.700

Protector sin tornillos



Descripción	Número de artículo
Protector para tubo corrugado NW29	91.205.060.016.291
Protector para tubo corrugado NW36	91.205.060.016.361
Protector para tubo corrugado NW48	91.205.060.016.481
Protector para tubo corrugado NW70	91.205.060.016.701

Anillos | Guías



Descripción	Número de artículo
Anillo para tubo corrugado NW29	91.205.060.018.290
Anillo para tubo corrugado NW36	91.205.060.018.360
Anillo para tubo corrugado NW48	91.205.060.018.480
Anillo para tubo corrugado NW70	91.205.060.018.700

Componentes

Muelle de compresión SUMOFLEX

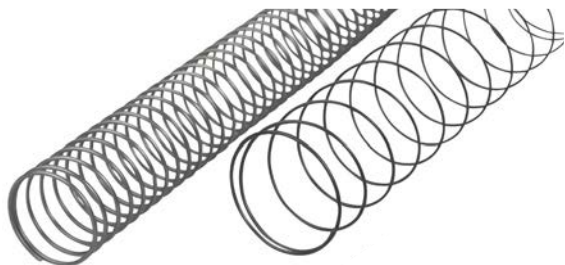

Descripción	Número de artículo
Muelle de compresión NW 29	91.205.060.029.300
Muelle de compresión NW 36 - corto	91.205.060.036.501
Muelle de compresión NW 36 - largo	91.205.060.036.500
Muelle de compresión NW 48 - corto	91.205.060.048.701
Muelle de compresión NW 48 - largo	91.205.060.048.700
Muelle de compresión NW 70	91.205.060.070.900

Anillo de retención NW36/48



Descripción	Número de artículo
Anillo de retención NW 36-48	91.205.110.048.XX0

XX = anillo de retención Ø interior en mm
(varía en pasos de 2 mm)

Anillo de retención NW70



Descripción	Número de artículo
Anillo de retención NW 70	91.205.110.070.XX0

XX = anillo de retención Ø interior en mm
(varía en pasos de 2 mm)

Funda de protección térmica



Descripción	Número de artículo
NW60, longitud 500mm	90.009.000.000.004
NW60, longitud 1000mm	90.009.000.000.002
NW85, longitud 500mm	90.009.000.000.005
NW85, longitud 1000mm	90.009.000.000.006
NW85, longitud 1500mm	90.009.000.000.007
NW85, longitud 2000mm	90.009.000.000.008

Componentes

SUMFLEX Mechatronic Profinet®

M12 D-cod. macho a M12 D-cod. macho



Descripción	Número de artículo
SUMFLEX Mechatronic Profinet® 4,0m	81.700.000.000.029
SUMFLEX Mechatronic Profinet® 5,0m	81.700.000.000.009
SUMFLEX Mechatronic Profinet® 6,0m	81.700.000.000.028

Otras configuraciones bajo demanda

SUMFLEX Mechatronic para alimentación

7/8" 5 polos macho a 7/8" 5 polos hembra



Descripción	Número de artículo
SUMFLEX Mechatronic para alimentación 4,0m	81.700.000.000.027
SUMFLEX Mechatronic para alimentación 5,0m	81.700.000.000.007
SUMFLEX Mechatronic para alimentación 6,0m	81.700.000.000.022

Otras configuraciones bajo demanda

Componentes

PUR – tubos técnicos con refuerzo textil

Descripción	Número de artículo
tubo técnico con refuerzo textil, 12.5 x 19.0, verde	98.000.050.050.120
tubo técnico con refuerzo textil, 16.5 x 23.0, verde	98.000.058.050.120
tubo técnico con refuerzo textil, 19.5 x 27.0, verde	98.000.075.050.120
tubo técnico con refuerzo textil 6.4 x 12.0, verde	98.000.025.050.120
tubo técnico con refuerzo textil 9.5 x 16.0, verde	98.000.038.050.120
tubo técnico con refuerzo textil, 12.5 x 19.0, rojo	98.000.050.050.060
tubo técnico con refuerzo textil, 16.5 x 23.0, rojo	98.000.058.050.060
tubo técnico con refuerzo textil, 19.5 x 27.0, rojo	98.000.075.050.060
tubo técnico con refuerzo textil 6.4 x 12.0, rojo	98.000.025.050.060
tubo técnico con refuerzo textil, 9.5 x 16.0, rojo	98.000.038.050.060
tubo técnico con refuerzo textil, 12.5 x 19.0, transparente	98.000.050.050.150
tubo técnico con refuerzo textil, 16.5 x 23.0, transparente	98.000.058.050.150
tubo técnico con refuerzo textil, 19.5 x 27.0, transparente	98.000.075.050.150
tubo técnico con refuerzo textil 6.4 x 12.0, transparente	98.000.025.050.150
tubo técnico con refuerzo textil, 9.5 x 16.0, transparente	98.000.038.050.150
tubo técnico con refuerzo textil, 12.5 x 19.0, azul	98.000.050.050.030
tubo técnico con refuerzo textil, 16.5 x 23.0, azul	98.000.058.050.030
tubo técnico con refuerzo textil, 19.5 x 27.0, azul	98.000.075.050.030
tubo técnico con refuerzo textil, 6.4 x 12.0, azul	98.000.025.050.030
tubo técnico con refuerzo textil, 9.5 x 16.0, azul	98.000.038.050.030
tubo técnico con refuerzo textil, 12.5 x 19.0, gris	98.000.050.050.080
tubo técnico con refuerzo textil, 16.5 x 23.0, gris	98.000.058.050.080
tubo técnico con refuerzo textil, 19.5 x 27.0, gris	98.000.075.050.080
tubo técnico con refuerzo textil, 6.4 x 12.0, gris	98.000.025.050.080
tubo técnico con refuerzo textil, 9.5 x 16.0, gris	98.000.038.050.080

Componentes

PUR – tubos técnicos con refuerzo textil

21

Descripción	Número de artículo
tubo técnico con refuerzo textil, 12.5 x 19.0, amarillo	98.000.050.050.100
tubo técnico con refuerzo textil, 16.5 x 23.0, amarillo	98.000.058.050.100
tubo técnico con refuerzo textil, 19.5 x 27.0, amarillo	98.000.075.050.100
tubo técnico con refuerzo textil, 6.4 x 12.0, amarillo	98.000.025.050.100
tubo técnico con refuerzo textil, 9.5 x 16.0, amarillo	98.000.038.050.100
tubo técnico con refuerzo textil, 12.5 x 19.0, negro	98.000.050.050.010
tubo técnico con refuerzo textil, 16.5 x 23.0, negro	98.000.058.050.010
tubo técnico con refuerzo textil, 19.5 x 27.0, negro	98.000.075.050.010
tubo técnico con refuerzo textil, 6.4 x 12.0, negro	98.000.025.050.010
tubo técnico con refuerzo textil, 9.5 x 16.0, negro	98.000.038.050.010



Componentes

PUR – tubos técnicos con refuerzo textil

Ø Exterior mm	Ø Interior mm	Pulgadas pulgada	Presión máx. de trabajo BAR	Presión mín. de rotura BAR	Vacío BAR	Peso gr/m	Radio de curvatura mín. mm
12,0	6,4	1/4	25	95	1	80	25
16,0	9,5	3/8	20	85	1	130	45
19,0	12,5	1/2	20	80	1	200	55
23,0	16,5	5/8	18	50	-	260	75
27,0	19,5	3/4	16	45	-	310	110

Material y color	PUR 85 - Shore A, transparente, inserción de hilo de poliéster. (color de la capa exterior)
Rango de temperatura	-40° C - +85°C
Serigrafiado	Ø interior x grosor, fecha de producción
Plazos de entrega	Códigos estándar disponibles en stock, otras versiones bajo pedido
Formato estándar	Rollos de 50m
Áreas de aplicación	Válido para aplicaciones de movimiento continuo en cadenas portacables, Robot – en sistemas de guiado en la industria automotriz

Manguera de PUR de tres capas

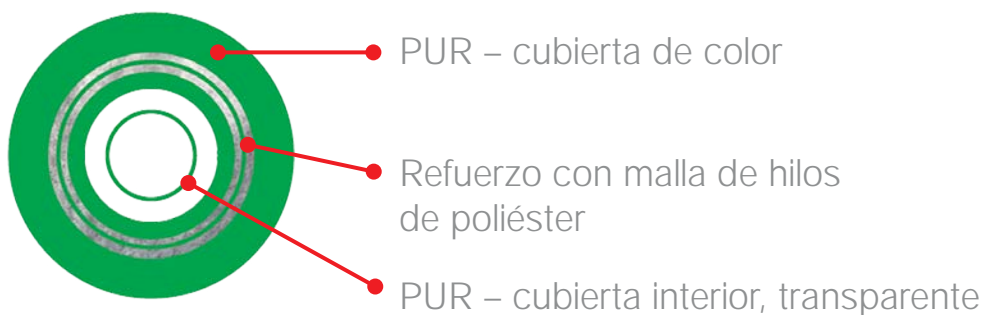

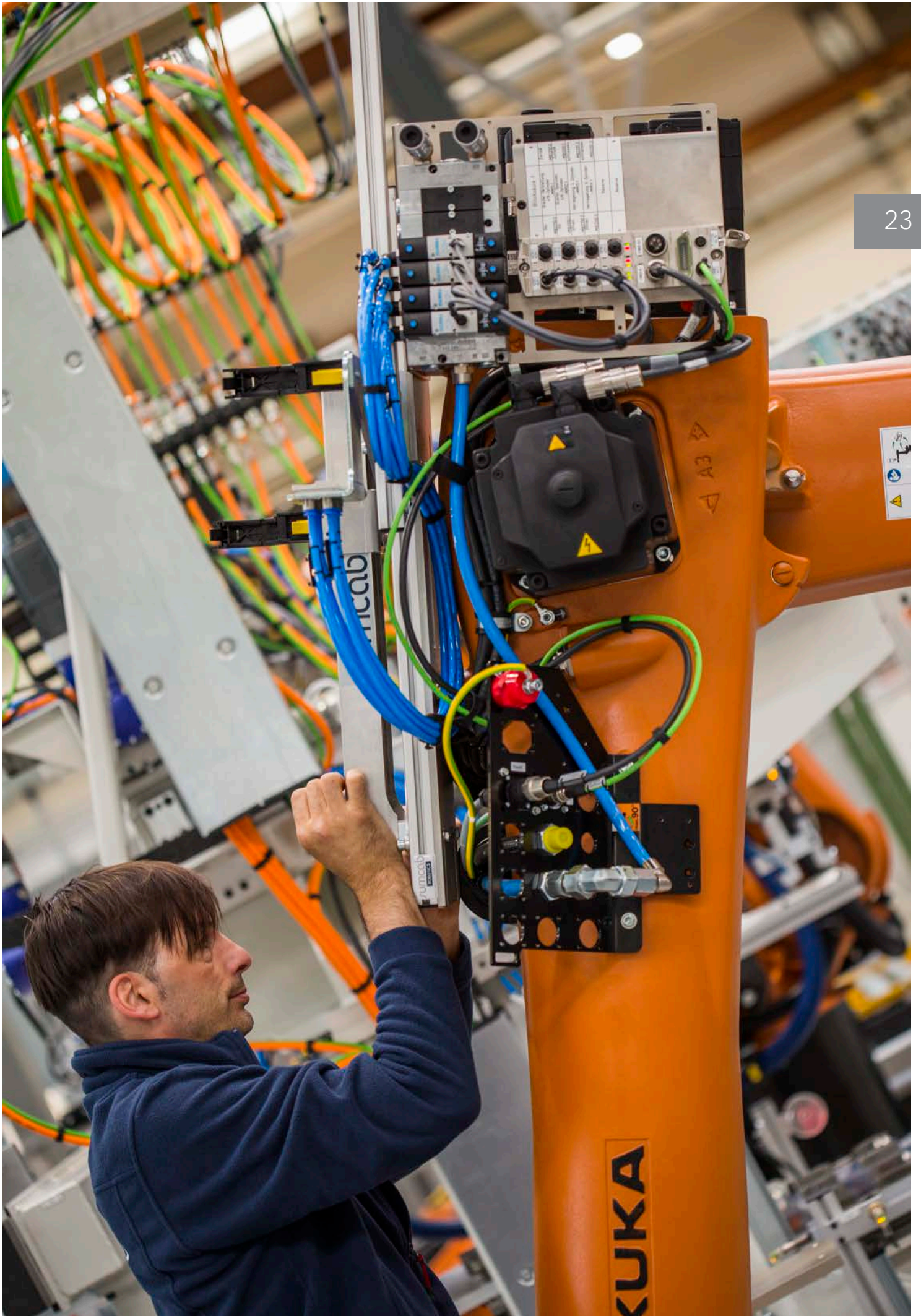

Sistema de recogida de cable automático MTPReel™

Seguridad y Orden en el Entorno de Producción

El sistema de recogida de cables automático MTPReel™ de Sumcab es un sistema patentado que ha sido desarrollado con el fin de mejorar las condiciones de trabajo y de seguridad en el entorno de producción.

Cómo funciona

El sistema de recogida de cables MTPReel™ ha sido especialmente desarrollado para los cables para unidades de programación de los robots industriales.

Gracias al sistema retráctil, el MTPReel™ enrolla automáticamente el cable de la unidad de programación dentro del carrete. Está certificado para asegurar un área de trabajo segura manteniendo los cables de la unidad de programación recogidos y no en el suelo de la zona de trabajo, los daños sobre el cable se reducen considerablemente.

La unidad ha sido diseñada, y ha superado las pruebas, a fin de eliminar ruido eléctrico y pérdidas de señales.



Características

1. Soporte de acero que permite al MTPReel™ orientarse en la dirección de extracción
2. Una carcasa robusta de material plástico a prueba de golpes
3. Cable de poliuretano flexible, resistente e ignífugo
4. Freno integrado para un enrollado suave del cable
5. Integra:
Polea de inversión con elemento de resorte para una recogida cómoda del cable

Bloqueo de recogida y extracción del cable automático y desmontable cada 50 cm

Sistema de transmisión de contacto giratorio para una transferencia de datos segura

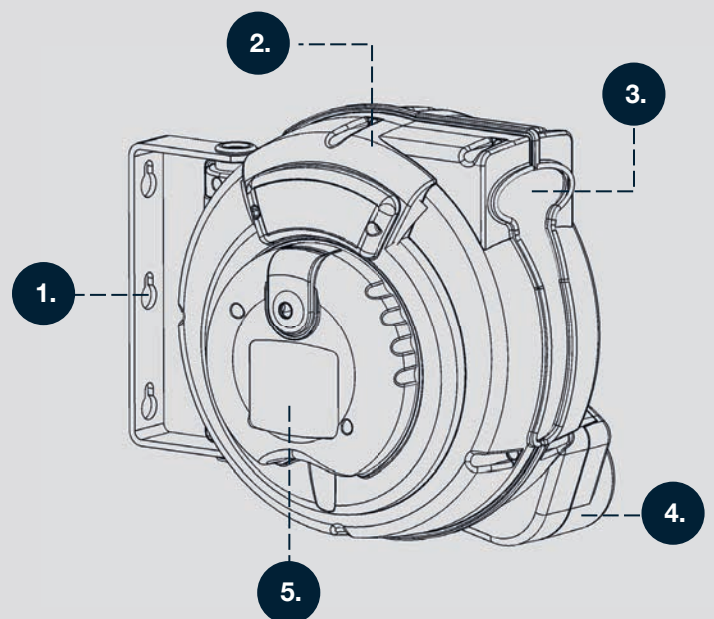

í

El MTPReel™ está disponible en varios tamaños con un rango de longitudes de cable para casi todos los sistemas de control de robots del mercado. Cualquier variante imaginable puede diseñarse utilizando la herramienta de configuración en nuestra página web



Ventajas

¡El fin del cable espagueti!

Seguridad y Orden

... a través de la recogida del cable después de usar la unidad de programación, eliminando los peligros de tropezos y permitiendo un uso más efectivo del espacio en el suelo.

Conservación de Recursos

... a través de la recogida del cable dentro del MTPReel™, que protege el cable contra la suciedad y los daños y asegura la disponibilidad sin problemas de la unidad de programación.

Ahorro de tiempo y coste

... a través del simple uso de la unidad. Gracias al sistema retráctil que permite una rápida pero cuidadosa recogida automática del cable.



Los peligros de tropezos debidos a cables tirados en el suelo son cosa del pasado con MTPReel™

Portfolio de Servicios

para procesos de producción fiables

Nuestra misión en Sumcab Robotics es proporcionar a nuestros clientes soluciones técnicas: rápidas, fiables y orientadas a sus necesidades (productos y servicios de alta calidad). Proporcionamos una combinación completa de productos y servicios que incluye todo lo necesario desde la consulta inicial, pasando por el desarrollo de productos específicos, la instalación, optimización y mantenimiento de sistemas nuevos y existentes.

Servicio y Soporte

Los requisitos de nuestros clientes son muy complejos y diferentes entre sí. Nuestro servicio de consultoría honesto y competente le ayudará a encontrar la solución adecuada y específica de cada aplicación para optimizar el tiempo de funcionamiento y la eficiencia del sistema.

Desarrollo y Producción

Junto con nuestros clientes, desarrollamos un plan técnico de implementación, que incluye documentación completa, planos de construcción y, si se desea, muestreo y creación de prototipos. Lo vemos como una asociación equitativa.

Instalación y Revisión final

Un equipo competente y experimentado de técnicos de servicio garantiza que nuestros productos se instalen con profesionalidad y se comisionen en las instalaciones del cliente. Tras una detallada inspección tanto visual como funcional y la preparación de la correspondiente documentación, nuestra revisión final le proporciona la confirmación de que el sistema está funcionando correctamente dentro de la línea de producción del robot.



Mantenimiento y Reparación

Se puede preparar un plan de mantenimiento a medida, que generalmente es más rentable que pagar las reparaciones cuando surgen averías, aumentando así la confiabilidad del proceso. Nuestro servicio incluye un análisis exhaustivo de las condiciones en las que trabaja su sistema y la preparación de un programa personalizado de mantenimiento integral basado en nuestras recomendaciones.

í

Ensamblar los paquetes energéticos es solo una parte de nuestra oferta de servicios. La base para un sistema confiable solo puede garantizarse mediante una instalación profesional. Sumcab Robotics dispone de un equipo de técnicos de servicio, competentes y con experiencia, dedicados a esta tarea.

Mantenimiento preventivo

cuidadosamente coordinado con los factores de la instalación para su sistema

Las averías en los robots industriales son ineficientes y costosas.

El servicio de mantenimiento preventivo de Sumcab Robotics facilita la planificación, generalmente es más rentable que pagar las reparaciones cuando ocurren fallos y aumenta la fiabilidad del proceso.

Nuestros servicios

- Análisis exhaustivo de los factores de la instalación para su sistema (como secuencias de movimiento, temperaturas ambientales e influencias de medios externos)
- Revisión de la funcionalidad y estado de los paquetes energéticos / MTPReels™
- Eliminación de cualquier suciedad que esté afectando la funcionalidad del sistema
- Revisión de la estabilidad mecánica, de la protección contra la abrasión, bridas de sujeción, bolas y soportes
- Preparación de un informe de mantenimiento

27

Sus ventajas

- Eficiencia de costes
- Previsibilidad
- Reducción de tiempos muertos
- Gestión de consumibles
- Descuento en repuestos
- Período de garantía extendida
- Documentación integral de servicio



Servicio de reparación para paquete energético

Rápido, profesional y rentable

Minimice el tiempo de inactividad con el potente servicio de reparación de Sumcab Robotics: no solo solucionamos el problema, sino que también realizamos todo el mantenimiento e inspecciones necesarias.

Nuestros Servicios

- Reparación de las siguientes variantes de Dresspack.
 - Medición en línea
 - Manipulación
 - Soldadura
- Reparaciones realizadas por personal cualificado
- Costes de reparación vinculantes
- Uso de repuestos originales
- Todos los paquetes energéticos son inspeccionados para funcionamiento y seguridad eléctrica



Cómo funciona:

1. Rellene la orden de reparación www.sumcab.de/en/media-centre/ y envíenosla junto con el paquete energético defectuoso a:

Sumcab Specialcable Group S.L.
C/ Gran Bretanya, 29
Pol.Ind. Pla de Llerona
08520 Les Franqueses del Valles - Barcelona

2. Repararemos su paquete energético sin demora y comprobaremos su funcionamiento y seguridad eléctrica.

3. Después le devolvemos el paquete energético reparado y probado junto con un informe de reparación.

Nuestra fortaleza

Rapidez y Flexibilidad

Ya sea un cliente nuevo o existente, una instalación inicial o una modificación del sistema, un pedido importante o un proyecto pequeño; tratamos cada problema de manera rápida, flexible y sin papeleos excesivos.

Todo esto garantizado por un equipo perfectamente definido, compuesto por los miembros del departamento Técnico, de Diseño y de Ventas.

Nuestros expertos conocen el sector y hacen todo lo posible para ayudar a nuestros clientes a lograr una solución de manera rápida y eficiente.







“Estamos extremadamente satisfechos con los productos de Sumcab Robotics. Los ingenieros de la empresa hacen un excelente trabajo y hacen todo lo que está en su mano para encontrar soluciones lo más rápidamente posible. Realmente hacen mucho para garantizar la satisfacción del cliente. Solo salen del lugar de montaje cuando el sistema funciona al 100%, como debe ser. Estamos planeando unos cuantos proyectos conjuntos más.”

Rudolf Lietz,
Röchling

“Sumcab Robotics nos apoya en la búsqueda de soluciones a problemas difíciles. No siempre es posible proporcionar energía a los robots industriales utilizando productos de cableado estándar. Si hay dificultad en los puntos de fijación o limitaciones de espacio en un sistema determinado, es necesario instalar las soluciones adecuadas para el robot. Un socio que puede lidiar con tales asuntos es bienvenido.”



Jürgen Ehleiter,
Daimler

Sumcab Specialcable GmbH

Allmendstraße 5/1
74629 Pfedelbach
T: +49 7941 646 70 0
F: +49 7941 646 70 10
info@sumcab.de
www.sumcab.de

Sumcab Specialcable Group S.L.

C/ Gran Bretanya, 29
Pol.Ind. Pla de Llerona
08520 Les Franqueses del Valles
Barcelona - Spain
T: +34 93 381 92 36
F: +34 93 462 09 22

